

KitchenAid®

**COMPACTOR
MODEL 4KUCC150**

USE & CARE GUIDE

KitchenAid® COMPACTOR WARRANTY

LENGTH OF WARRANTY:	KITCHENAID WILL PAY FOR:	KITCHENAID WILL NOT PAY FOR:
<p>ONE YEAR FULL WARRANTY FROM DATE OF INSTALLATION.</p>	<p>Replacement parts and repair labor to correct defects in materials or workmanship. Service must be provided by a KitchenAid servicing outlet.</p>	<p>A. Service calls to:</p> <ol style="list-style-type: none"> 1. Correct the installation of the compactor. 2. Instruct you how to use the compactor. 3. Replace house fuses or correct house wiring. <p>B. Repairs when compactor is used in other than normal home use.</p> <p>C. Damage resulting from accident, alteration, misuse, abuse, improper installation or installation not in accordance with local electrical codes.</p> <p>D. Any labor costs during the limited warranties.</p> <p>E. Replacement parts or repair labor costs for units operated outside Canada.</p> <p>F. Pickup and delivery. This product is designed to be repaired in the home.</p>

KITCHENAID, INC. DOES NOT ASSUME ANY RESPONSIBILITY FOR INCIDENTAL OR CONSEQUENTIAL DAMAGES.

KitchenAid, Canada, Inc.
Mississauga, Ontario L5N 3A7

CONTENTS

	Page
Compactor Warranty.....	2
Before You Use Your Compactor	3
Safety First	3
Parts and Features.....	4
Using Your Compactor	5
How the Compactor Works	7
Removing a Filled Bag	7
Installing a New Bag	8
Caring For Your Compactor.....	9
Changing Your Compactor's Color.....	11
If You Need Service or Assistance	12

BEFORE YOU USE YOUR COMPACTOR

Read this "USE & CARE GUIDE" carefully for important use and safety information.

You are personally responsible for:

- Installing and levelling the compactor where it is protected from the elements, and on a floor strong enough to support its weight.
- Installing the compactor away from flammable materials.
- Properly connecting the compactor to the right kind of electrical supply and grounding.
- Properly maintaining the compactor.
- * **See your "INSTALLATION INSTRUCTIONS" for complete information.**

SAFETY FIRST

CAUTION: *DO NOT let children operate or play with the compactor. Anything placed in the unit will be crushed or compacted.*

KEEP the compactor locked when it's not in use. Remove the key knob to a safe place.

NEVER operate the compactor when the drawer handle is removed.

WARNING: *ALWAYS place glass bottles, etc., on their sides in the center of the drawer. The wastepaper below and beside the bottle can help keep broken glass near the center of the bag, away from the sides. NEVER lift the bag by the sides. Broken glass or other sharp objects in the bag can cause injury.*

ALWAYS carry a filled compactor bag by the folded top. Watch out for glass that may have cut through the bag sides.

ALWAYS use the compactor only for the purpose it was designed to do.

WARNING: *ALWAYS wipe off any broken glass before touching the ram cover.*

DO NOT shove items down into the compactor with hands or feet. Let the compactor do the compacting.

WARNING: *DO NOT compact any container or material which might contain poisonous or explosive products.*

WARNING: *DO NOT compact cloths or cans containing paint liquids, thinners, etc., which could create a FIRE HAZARD.*

- **SAVE THESE INSTRUCTIONS** •

PARTS AND FEATURES

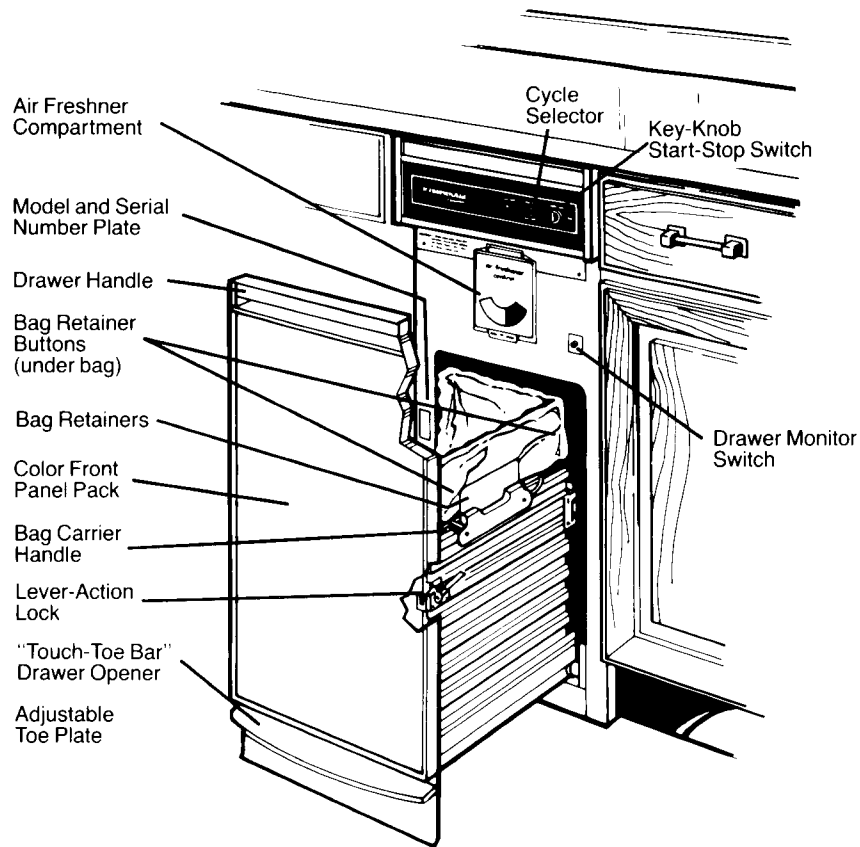

Copy Your Model and Serial Numbers Here

When you need service or call with a question, have this information ready:

- 1. Complete** Model and Serial Numbers (from the plate located as shown).
- 2.** Purchase date from sales slip.

Copy this information in these spaces. Keep this book and your sales slip together in a handy place. **Please complete and mail the Owners Registration Card furnished with this product.**

Model Number

Serial Number

Purchase Date

Service Company Phone Number

USING YOUR COMPACTOR

1. Open the drawer.

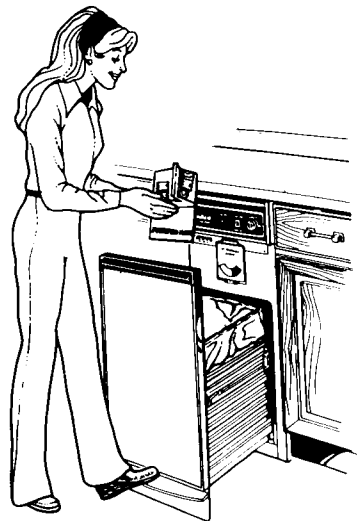

Lift and pull the handle or press the "Touch-Toe Bar" to open the drawer.

2. Put in the trash.

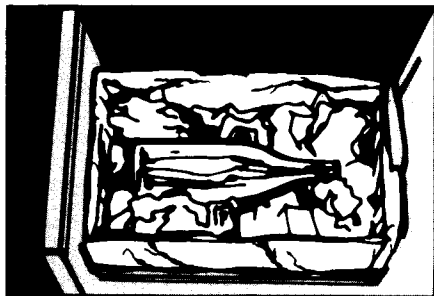

- Load almost any kind of trash.
- Wrap or cover wet or messy trash.
- Load bottles or cans on their side in the **center** of the drawer.

DANGER: DO NOT compact

- Any container or aerosol cans which might contain insecticide, hair spray, engine starting fluid or any other poisonous or explosive products.
- Cloths or cans containing paint liquids, thinners, etc., which would create a FIRE HAZARD.
- Items that may develop offensive odors such as raw meat, fish, grapefruit rinds, disposable diapers, or personal hygiene items.

NOTE: Your compactor is designed for household use only.

3. Close the drawer; position cycle selector in **NORMAL PACK**; turn the key-knob to **START**; let the knob go.



- The compactor will stop at the end of the cycle.
- **To remove the key-knob**, turn it to STOP/LOCK.
- **Remove and store key-knob in a safe place out of children's reach.**
- **To stop the compactor during a cycle**, turn the key-knob to STOP/LOCK. Then turn it to the first mark. The compacting ram will rise. When it stops, you can open the drawer.

The SOLID PACK Cycle

The SOLID PACK cycle is a convenience feature that allows you to use fewer bags by extending the use of a bag. This cycle puts constant pressure on trash to keep it from springing back. Regular use of this feature can increase bag capacity up to 20%. **NOTE:** The cycle selector should be in the NORMAL PACK position when the SOLID PACK setting is not being used.



To use SOLID PACK:

- Move cycle selector from NORMAL PACK to SOLID PACK.
- Turn the key-knob to START and release.
- The ram will stay in the down position for extra compacting.

Remember, the drawer can not be opened when the ram is down.

- For best results, use SOLID PACK for at least one half hour each time it is used.
- **To raise the ram,** turn the key-knob to START **or** move the cycle selector back to NORMAL PACK.

NOTE: Fully compacted trash bags will be heavier than normal. Handle with care.

Air Fresheners

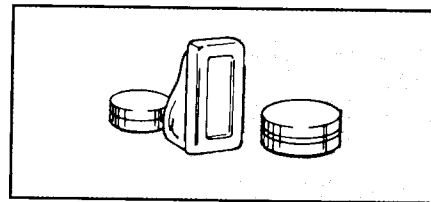

The Air Freshener control is designed to help control odors that might develop in the trash. There are many **solid air fresheners** available on the market.

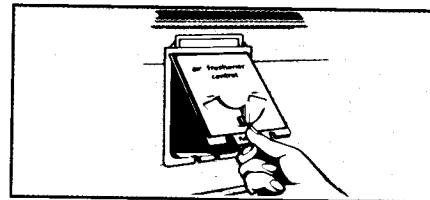

- Raise the door.
- Put in the solid air freshener.
- Set the dial to NORMAL.
- Move the dial to Maximum or Minimum if needed.
- Check the solid air freshener occasionally. It should last 4 to 6 weeks.

HOW THE COMPACTOR WORKS (in NORMAL PACK)

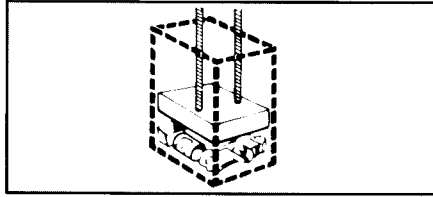

The compacting ram does not go to the drawer bottom. You will not see compacting of the first few loadings.

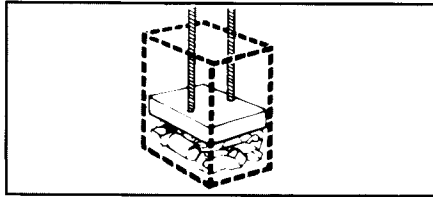

Compaction starts after the drawer is about $\frac{1}{3}$ full. You may hear a noise when glass breaks. **Strong glass bottles may not break at all.**

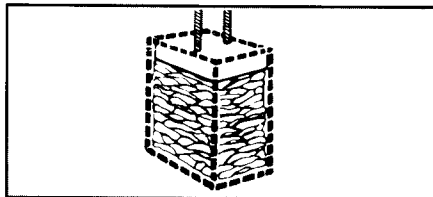

The trash in a full compactor bag will be about $\frac{1}{4}$ the size of the original bulk.

Bottles or cans not placed in center may become caught between the ram and the drawer. The Drawer Monitor Switch senses a "misload," and cause the ram to return to the "up" position without compacting. Load bulky trash, bottles and cans in the **center** of the drawer.

REMOVING A FILLED BAG

When trash is compacted to the top of the drawer, remove the bag. If you find the bag too heavy, compact less before emptying the next time.

1. Pull drawer completely open.

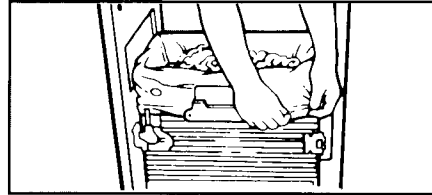

2. Remove top of bag from bag retainers and bag retainer buttons. Pull up all four bag cuffs.

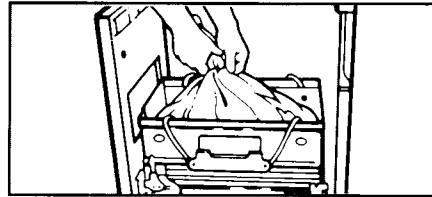

3. Close bag with twist ties provided.

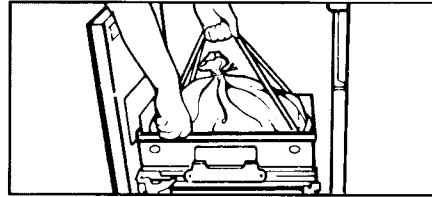

4. Remove bag carrier handles from side retainers and hold. **For easy bag removal**, release side of drawer by opening the latch at the right front. Lift bag and carrier out of drawer.

WARNING: SHARP OBJECTS MAY PROTRUDE THROUGH BAG AFTER REMOVAL FROM COMPACTOR. HANDLE BAG CAREFULLY BY THE TOP OR CARRIER TO AVOID INJURY.

INSTALLING A NEW BAG

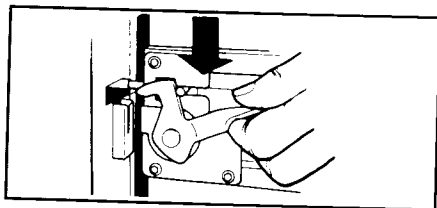

1. Push side of drawer closed, then latch the drawer side by pushing the latch up.

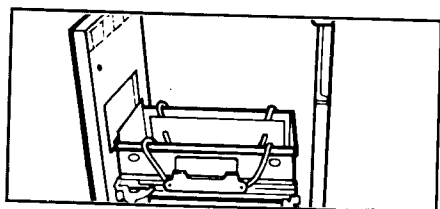

2. Fit the bag carrier in the drawer. Tuck the rope handles behind the bag retainers as shown.

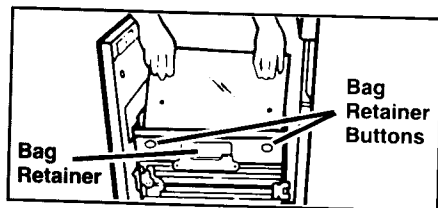

3. Place folded bag into the drawer as shown.

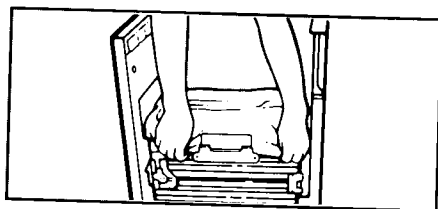

4. Open bag and pull top edges over the drawer top.

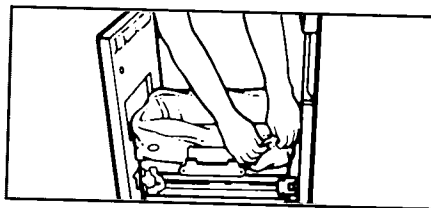

5. Lock bag in place by tucking cuffs behind bag retainer and by pulling the four prepunched holes over the bag retainer buttons. Holes will expand over the buttons without harming the bag.

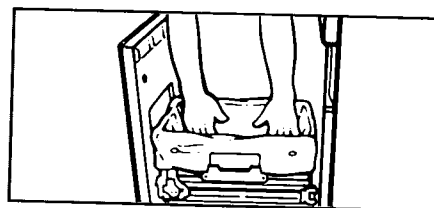

6. Press inside of bag against the drawer bottom, sides and corners for smooth fit.

Bag Supply

A special type of plastic bag has been designed for use in the drawer. Additional bags may be purchased from your dealer.

DO NOT USE paper grocery bags, plastic waste containers, etc. They are not strong enough or large enough to hold the compacted trash material.

CARING FOR YOUR COMPACTOR

As is true of most appliances, proper care is needed to give you continued satisfaction.

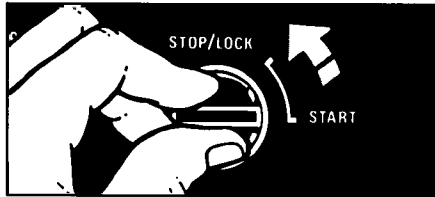

Before cleaning the compactor, turn the key-knob to the STOP/LOCK position and remove.

Clean exterior surfaces

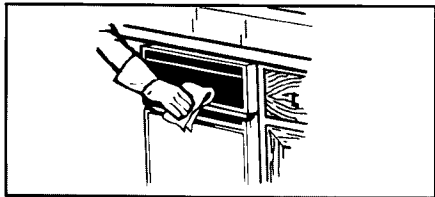

- Wipe with warm, sudsy water and a damp cloth. Rinse and dry with a soft cloth.
- Wipe up spills right away. Some foods can mar the finish if left on the compactor surface.

Tilt the drawer side open

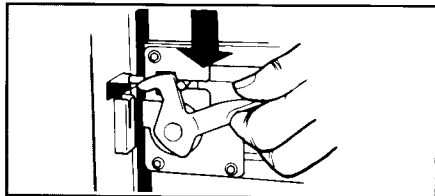

- Press side-lock latch down.
- Hold latch and tilt side of drawer until the latch clears the drawer front.

Clean inside the drawer

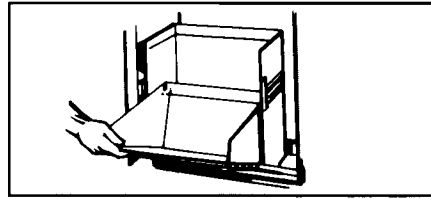

- Wear rubber gloves. There may be bits of glass in the drawer.
- Wash with a damp cloth using warm, sudsy water. Rinse and dry with a soft cloth.

Removing and replacing the drawer side

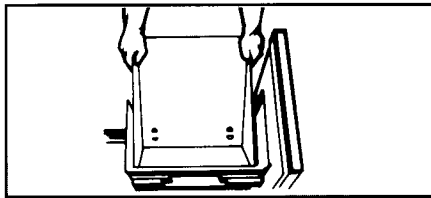

- To remove the drawer side, tilt it out. Then lift it up and out.
- To replace the drawer side, slide it back into the tilted position. Press the latch down while pushing the side to the upright position.
- Lock the latch

If you will be away for more than a couple of days, remove the compactor bag. Lock the compactor and remove the key-knob. Store the key-knob in a safe place.

To remove and replace the air freshener compartment

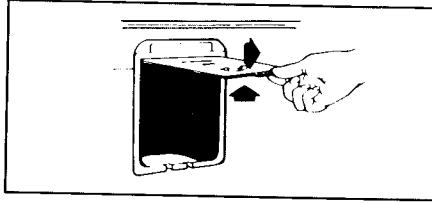

- To remove it, lift cover and pull.
- To replace it, set in the bottom first. Then snap in the top.

To remove drawer to clean cabinet interior

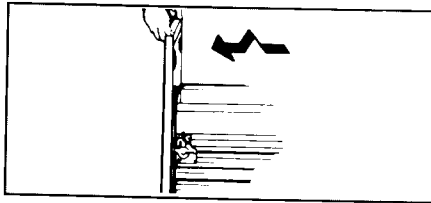

- Pull the drawer out until it stops.
- Note the tracks in which the drawer rollers move.
- Lift the front to clear the drawer stops.

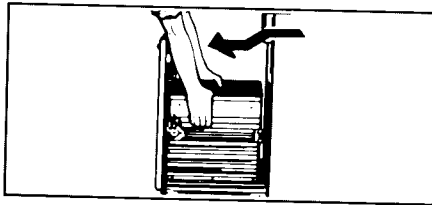

- Grasp the drawer on the sides.
- Pull it out the rest of the way.
- Set it down gently.

Wipe off the ram cover

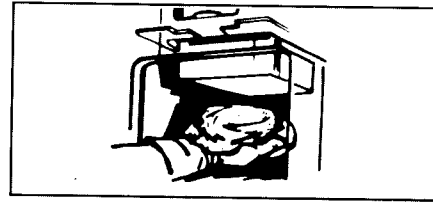

- WEAR RUBBER GLOVES.
- Wipe glass particles off ram cover with a cloth or paper towels.
- Use warm sudsy water to remove foods. Rinse and dry with a soft cloth.

Clean inside the cabinet

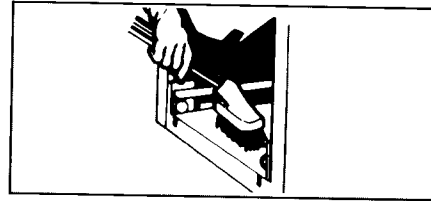

- WEAR RUBBER GLOVES.
- Vacuum inside of cabinet. **Liquid spills or wet trash should be cleaned up by hand, or use a vacuum designed to pickup liquids.**
- Wash, rinse and dry inside.

To replace drawer

- Grasp the drawer sides.
- Insert the drawer rollers into the tracks.
- Lift drawer to clear stop tabs, then push it in.

CHANGING YOUR COMPACTOR'S COLOR

The front panel of your compactor can be easily changed. Four colors are included on two different panels.

To change the color of your compactor's front panel, follow the directions below. All you need is a medium-sized screwdriver.

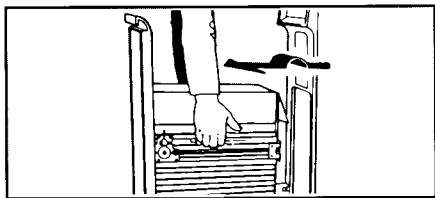

- Slide out drawer until it stops.
- Lift front to clear stops.
- Pull straight out.

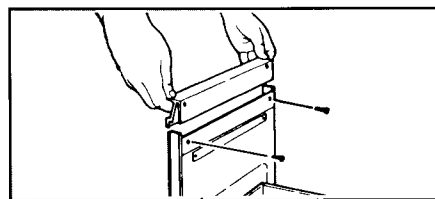

- Remove two screws shown.
- Remove handle.

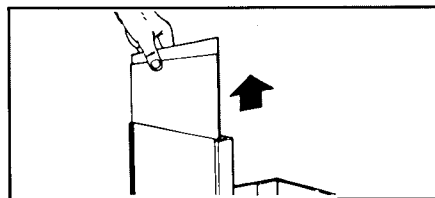

- Remove the color panel you want.
- **BE CAREFUL—edges may be sharp.**

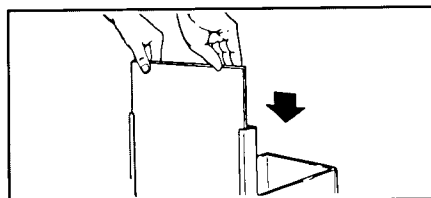

- Install desired color panel in front, behind drawer trim.
- Reinstall the remaining color panel between cardboard spacers.
- Make sure panels are all the way down and a cardboard spacer is placed at the rear.
- Replace handle and screws.

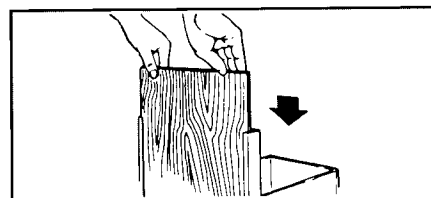

OPTION: Match your kitchen's color scheme by replacing color panels with your own creation (wallpaper, panelling). See "INSTALLATION INSTRUCTIONS."

WARNING: REPLACE HANDLE BEFORE OPERATING COMPACTOR TO AVOID INJURY FROM MOVING PARTS.

- Replace the drawer.
 - Put drawer rollers over stops in the drawer guides.
 - Slide drawer back to stops.
 - Lift front of drawer to clear stops.
 - Slide it all the way in.

IF YOU NEED SERVICE OR ASSISTANCE

Follow These Steps

1. If your compactor should fail to operate, review the following list before calling your dealer. You could save the cost of a service call.

If the compactor won't operate:

- Is the power cord plugged into a live circuit with the proper voltage?
- Have you checked your home's main fuses or circuit breaker box?
- Is the drawer completely closed?
- Is the key-knob turned all the way to START before it is released?

Drawer won't open:

- Drawer will open only when ram is all the way up.
- To raise the ram, turn the key-knob to START and release or move the cycle selector from SOLID PACK to NORMAL PACK.

If trash is not compacting:

- Is the drawer loaded properly? If anything gets between the ram and the drawer, the ram will return to the "up" position without compacting.
- Drawer must be at least $\frac{1}{3}$ full before compactor will compact.

Not enough compaction or force:

- Compacting works best when only a few items are loaded. Use the compacting cycle frequently.

Bottles don't break:

- Not all bottles will break every time, depending on the bottle and the trash load below it.

2. If the problem is not due to one of the above items, first call your dealer or repair service he recommends.
 - All service should be handled locally by the dealer from whom you purchased the unit or an authorized KitchenAid servicer.
3. In the event you are unable to obtain the name of a local authorized KitchenAid servicer, look in the Yellow Pages of your phone book under "Dishwashing Machines" for authorized KitchenAid servicing outlet.

If you must call or write, please provide: Model Number, Serial Number, Date of Purchase and complete description of the problem.

Write to: Customer Relations Dept.,
KitchenAid Canada, Inc.,
1901 Minnesota Court
Mississauga, Ontario L5N 3A7
(416) 821-6606

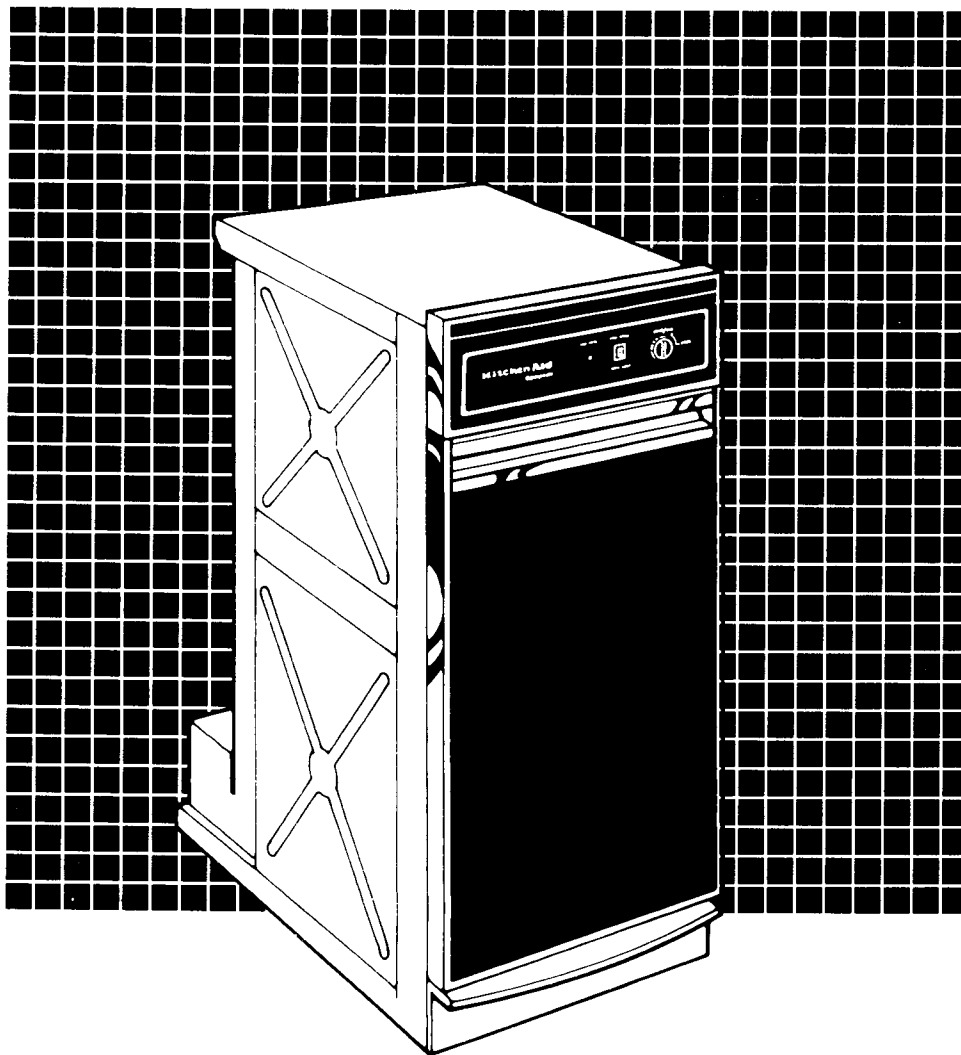

KitchenAid®

**PRESSE-ORDURES
MODELE 4KUCC150**

NOTICE D'UTILISATION

GARANTIE **KitchenAid**[®] SUR LE PRESSE-ORDURES

DURÉE DE LA GARANTIE:	KITCHENAID DÉFRAIERA LE COÛT:	KITCHENAID NE DÉFRAIERA PAS LE COÛT:
<p>GARANTIE COMPLÈTE D'UN AN À COMPTER DE LA DATE D'INSTALLATION.</p>	<p>Des pièces de rechange et de main-d'oeuvre pour réparer les vices de matériaux ou de fabrication. Tout service après-vente doit être exécuté par un centre de service après-vente KitchenAid autorisé.</p>	<p>A. Du service pour:</p> <ol style="list-style-type: none"> 1. Modifier l'installation du presse-ordures. 2. Vous expliquer le mode d'utilisation du presse-ordures. 3. Remplacer des fusibles ou modifier l'installation électrique de la maison. <p>B. Des réparations lorsque le presse-ordures n'est pas utilisé dans des conditions normales.</p> <p>C. Des dommages résultant d'un accident, d'une modification, d'une usage abusif, d'une installation fautive ou non conforme aux normes locales sur les installations électriques.</p> <p>D. Tout frais de main-d'oeuvre au cours de la période de garantie limitée.</p> <p>E. Le remplacement de pièces ou les frais des réparations effectuées sur des appareils utilisés à l'extérieur du Canada.***</p> <p>F. Pour aller chercher et livrer les appareils. Ces derniers sont conçus pour être réparés à domicile.</p>

KITCHENAID CANADA INC. N'ASSUME AUCUNE RESPONSABILITÉ POUR DOMMAGES ACCIDENTELS OU INDIRECTS.

KitchenAid CANADA INC.
MISSISSAUGA (ONTARIO) L5N 3A7

TABLE DES MATIÈRES

	Page
Garantie	2
Avant D'utiliser Votre Presse-Ordures	3
La Sécurité D'abord	4
Pièces Et Caractéristiques	6
Utilisation De Votre Presse-Ordures	7
Fonctionnement Du Presse-Ordures	9
Enlèvement Du Sac	10
Mise En Place D'un Nouveau Sac	11
L'entretien De Votre Presse-Ordures	12
Pour Changer La Couleur De Votre Presse-Ordures	15
Si Vous Voulez Faire Appel Au Service Après-Vente	16

AVANT D'UTILISER VOTRE PRESSE-ORDURES

Lisez attentivement cette notice d'utilisation. Elle contient d'importantes mesures d'utilisation et de sécurité.

Vous êtes responsable:

- d'installer et de mettre le presse-ordures au niveau à l'abri des intempéries et sur un plancher assez solide pour supporter son poids.
- d'installer le presse-ordures à l'écart des matériaux inflammables.
- de raccorder et mettre à la terre le presse-ordures à l'aide du matériel électrique convenable.
- d'entretenir le presse-ordures convenablement.

***Voir les "DIRECTIVES D'INSTALLATION" pour de plus amples renseignements.**

LA SÉCURITÉ D'ABORD

ATTENTION: NE PAS laisser les enfants jouer ou se servir du presse-ordures. Tout objet placé dans l'appareil sera broyé ou comprimé.

VERROUILLER l'appareil lorsque vous ne vous en servez pas. Enlever le bouton-clé et le garder en lieu sûr.

NE JAMAIS actionner le presse-ordures lorsque la poignée du tiroir est ouverte.

AVERTISSEMENT: TOUJOURS coucher les articles comme les bouteilles en verre dans le centre du tiroir. Du papier placé sur les côtés et sous la bouteille peut contribuer à garder les débris de bouteille près du centre du sac, loin des côtés. NE JAMAIS soulever le sac par les côtés. Des éclats de verre ou d'autres objets tranchants risqueraient de causer des blessures.

TOUJOURS transporter les sacs à déchets remplis par le haut. Se méfier des objets en verre qui pourraient avoir perforé le sac.

N'UTILISER le presse-ordures que pour les usages pour lesquels il a été conçu.

ATTENTION: TOUJOURS balayer les éclats de verre avant de toucher au couvercle du pilon.

NE PAS compresser les déchets à l'aide des mains ou des pieds. Laisser le presse-ordures le faire à votre place.

AVERTISSEMENT: NE PAS mettre dans le presse-ordures des récipients ou du matériel pouvant contenir des produits nocifs ou explosifs.

AVERTISSEMENT: NE PAS mettre dans le presse-ordures tout linge ou boîtes de conserve pouvant contenir de la peinture, des solvants, etc. qui pourraient causer des RISQUES D'INCENDIE.

• **CONSERVER CES MISES EN GARDE** •

Inscrivez vos numéros de modèle et de série ici.

Ayez les renseignements suivants à portée de la main quand vous devez avoir recours au service après-vente ou quand vous téléphonez pour avoir un renseignement:

1. Les numéros **complets** de modèle et de série (sur la plaque d'identification située à l'endroit illustré).
2. La date d'achat figurant sur la facture.

Inscrivez ces renseignements dans les espaces ci-contre. Conservez ce livret et votre facture ensemble dans un endroit à portée de la main. **Veillez remplir et envoyer la fiche d'inscription du propriétaire fournie avec ce produit.**

Numéro de modèle

Numéro de série

Date de l'achat

N° de téléphone du dépositaire

PIÈCES ET CARACTÉRISTIQUES

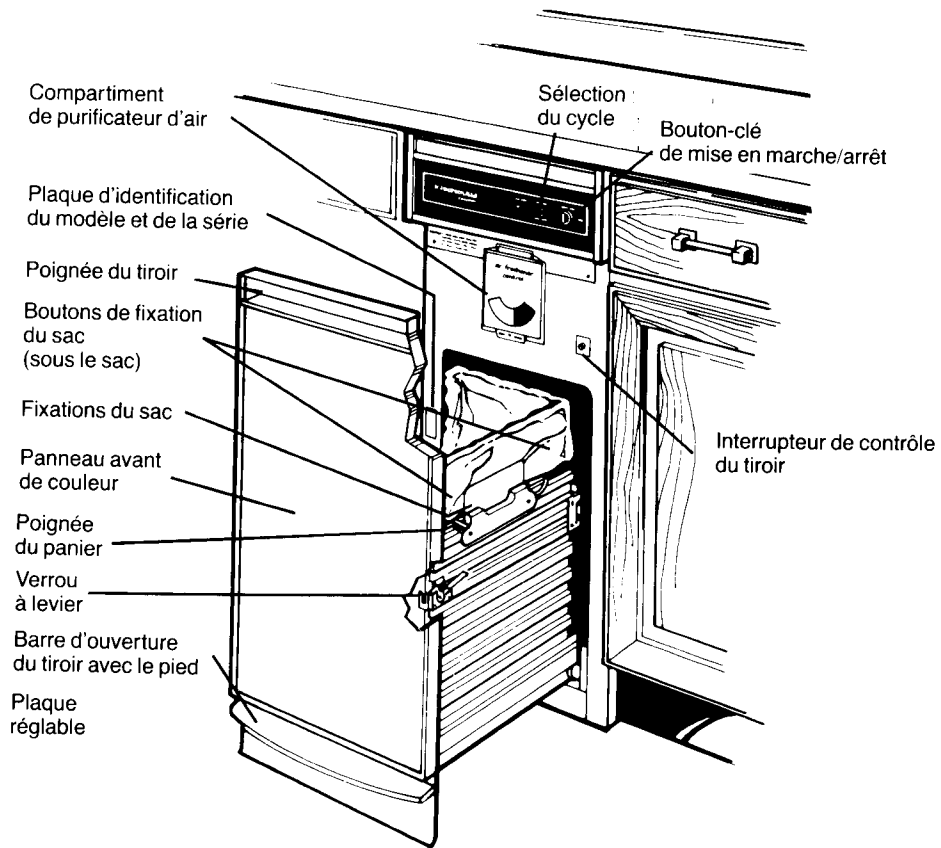

UTILISATION DE VOTRE PRESSE-ORDURES

1. Ouvrir le tiroir.

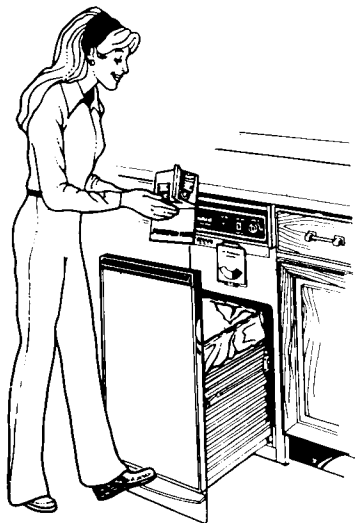

Lever et tirer la poignée ou appuyer sur la barre d'ouverture avec le pied.

2. Mettre les ordures dans le panier.



- Déposer pratiquement n'importe quelle sorte de déchets.
- Envelopper ou recouvrir les ordures mouillées ou malpropres.
- Coucher les bouteilles ou les boîtes de conserve au **centre** du tiroir.

DANGER: NE PAS compacter:

- Les récipients ou bombes aérosol contenant des insecticides, du fixatif à cheveux, du liquide de démarrage de moteur ou tout autre produit nocif ou explosif.
- Les linges ou les boîtes de conserve contenant de la peinture, des solvants, etc. qui pourraient causer des **RISQUES D'INCENDIE**.
- Les articles pouvant être la source d'odeurs nauséabondes tels que viande crue, poisson, pelure de pamplemousse, couches jetables ou articles d'hygiène personnelle.

NOTE: Votre presse-ordures a été conçu pour usage domestique seulement.

3. Fermer le tiroir; mettre le sélecteur de cycle en position de **PRESSAGE NORMAL**; mettre le bouton-clé en position de **MISE EN MARCHÉ**; relâcher le bouton.

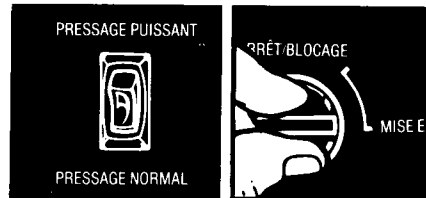

- Le presse-ordures s'arrêtera à la fin du cycle.
- **Pour enlever le bouton-clé**, mettre en position ARRÊT/BLOPAGE.
- **Enlever le bouton et le mettre en lieu sûr, hors de la portée des enfants.**
- **Pour arrêter le presse-ordures en cours de cycle**, mettre le bouton-clé en position ARRÊT/BLOPAGE. Le mettre ensuite vis-à-vis de la première coche. Le pilon de compactage montera. Le tiroir peut être ouvert après l'immobilisation du pilon.

Le cycle de PRESSAGE PUISSANT

Le cycle de PRESSAGE PUISSANT est une caractéristique pratique vous permettant d'utiliser moins de sacs en faisant un usage plus profitable de chacun d'eux. Ce cycle maintient une pression constante sur les déchets pour les empêcher de remonter. L'utilisation régulière de ce cycle vous permet d'accroître de 20 % la contenance des sacs. **NOTE:** Le sélecteur de cycle doit être en position de PRESSAGE NORMAL lorsque le cycle de PRESSAGE PUISSANT n'est pas utilisé.

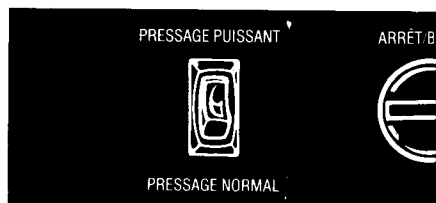

Comment utiliser le cycle de PRESSAGE PUISSANT:

- Changer le sélecteur de cycle de la position PRESSAGE NORMAL à la position PRESSAGE PUISSANT.
- Mettre le bouton-clé en position de MISE EN MARCHÉ et relâcher.
- Le pilon demeurera rabaissé pour permettre un compactage plus serré. **Ne pas oublier que le tiroir ne peut pas être ouvert quand le pilon est en position rabaissée.**
- Pour de meilleurs résultats, utiliser le cycle de PRESSAGE PUISSANT pendant au moins une demi-heure lors de chaque utilisation.
- **Pour relever le pilon**, mettre le bouton-clé en position de MISE EN MARCHÉ **ou** remettre le sélecteur de cycle en position de PRESSAGE NORMAL.

NOTE: Les sacs de déchets fortement compactés sont plus lourds que les sacs compactés au cycle normal. Manipuler avec soin.

Purificateurs d'air

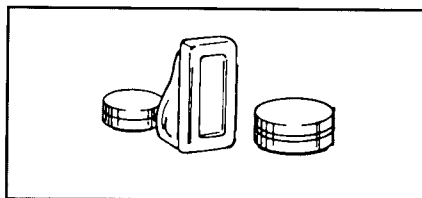

Le système de purification d'air a été conçu pour faciliter l'élimination des odeurs qui se développent dans les déchets. Un grand nombre de **purificateurs d'air solides** est offert sur le marché.

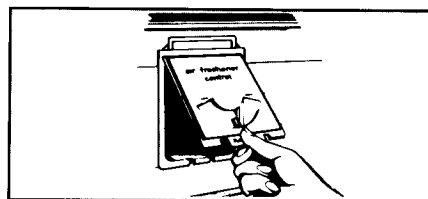

- Soulever la porte.
- Mettre le purificateur d'air solide à l'intérieur.
- Régler le cadran à la position NORMAL.
- Mettre le cadran en position maximum ou minimum si nécessaire.
- Vérifier le purificateur d'air solide à l'occasion. Durée de 4 à 6 semaines.

FONCTIONNEMENT DU PRESSE-ORDURES (au cycle de PRESSAGE NORMAL)

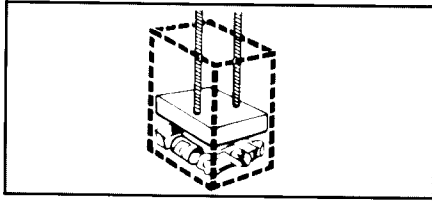

Le pilon de compactage ne descend pas jusqu'au fond du tiroir. Les premières charges de déchets ne seront donc pas compactées.

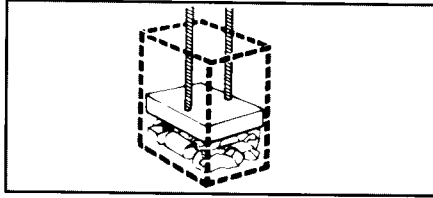

Le compactage débute lorsque le tiroir est rempli au tiers. Vous risquez d'entendre des bruits d'éclats de verre. **Les bouteilles en verre résistant peuvent ne pas se briser.**

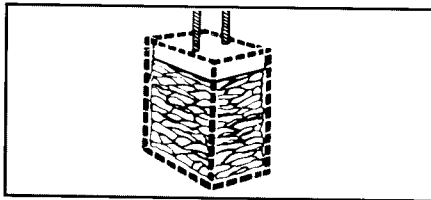

Le volume des déchets contenus dans un sac plein représente environ le quart du volume original.

Les bouteilles et les boîtes de conserve qui n'ont pas été placées au centre du panier peuvent rester coincer entre le pilon et le tiroir. L'interrupteur de contrôle du tiroir repérera un déséquilibre et interrompra le compactage en faisant remonter le pilon. Toujours déposer les déchets volumineux, les bouteilles et les boîtes de conserve au **centre** du tiroir.

ENLÈVEMENT DU SAC

Quand les déchets compactés atteignent le haut du tiroir, enlever le sac. S'il est trop lourd, compacter moins de déchets la prochaine fois avant d'enlever le sac.

1. Ouvrir le tiroir complètement.

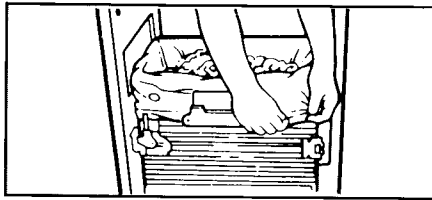

2. Désengager le sac des boutons de fixation. Retirer en tenant les quatre côtés.

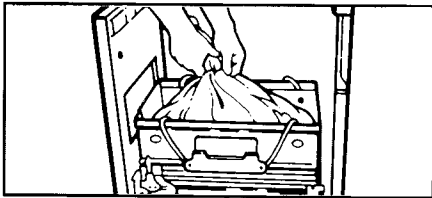

3. Fermer le sac avec les attaches à torsion fournies.

ATTENTION! Les Objets Pointus Pourraient Perforer Le Sac Après Que Celui-ci Est Retiré Du Presse-ordures. Manipuler Avec Soin Pour éviter Tout Risque De Blessure.

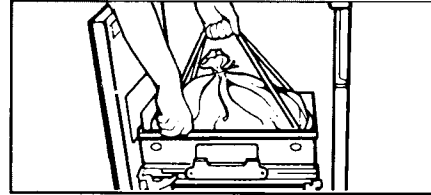

4. Retirer les courroies des fixations latérales et les tenir. **Pour faciliter l'enlèvement du sac**, ouvrir le côté du tiroir en déclenchant le loquet situé à l'avant. Soulever le sac et le compartiment du tiroir.

MISE EN PLACE D'UN NOUVEAU SAC

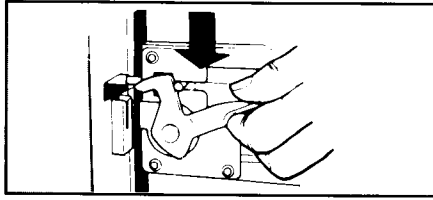

1. Fermer la paroi latérale du tiroir. Enclencher le loquet en le poussant vers le haut.

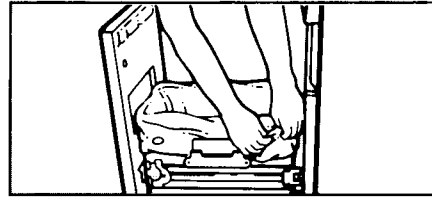

5. Fixer le sac en repliant les rebords sous la fixation et en introduisant les quatre trous préperforés aux boutons de fixation. Ces trous se détendent sans déchirer le sac.

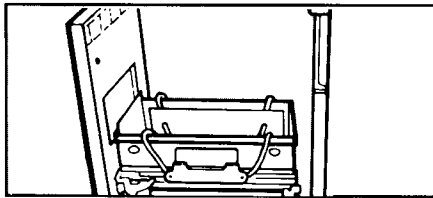

2. Mettre le compartiment à sac dans le tiroir. Glisser les courroies derrière les fixations, tel qu'il est illustré.

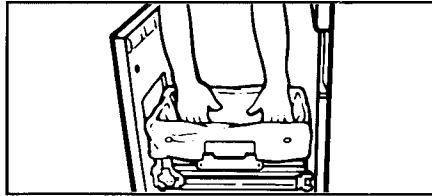

6. Presser le sac contre le fond, les parois latérales et les coins du tiroir pour assurer un meilleur ajustage.

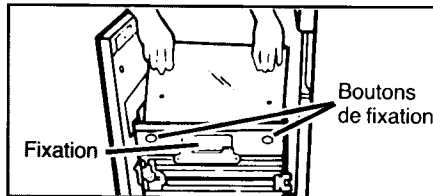

3. Mettre le sac plié à l'intérieur du tiroir, tel qu'il est indiqué.

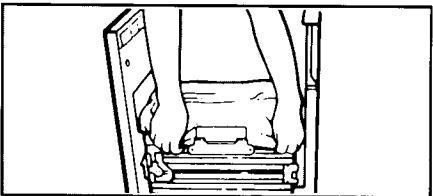

4. Ouvrir le sac et étendre le rebord sur le pourtour du tiroir.

Provision de sacs

Un type spécial de sac en plastique a été conçu pour être utilisé dans le tiroir. Des sacs supplémentaires sont disponibles chez votre dépositaire.

NE PAS UTILISER de sacs d'épicerie en papier, de sacs à ordures en plastique, etc. Ces sacs ne sont pas assez résistants ou assez grands pour contenir des déchets compactés.

L'ENTRETIEN DE VOTRE PRESSE-ORDURES

Comme pour tout autre appareil ménager, il est essentiel de prendre soin de votre presse-ordures afin de pouvoir en profiter plus longtemps.



Avant de procéder au nettoyage du presse-ordures, mettre le bouton-clé en position ARRÊT/BLOCADE et l'enlever.

Déclenchement de la paroi latérale du tiroir

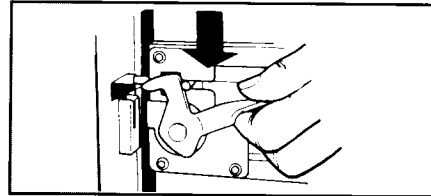

- Appuyer sur le loquet de la paroi latérale.
- Maintenir le loquet et déplacer la paroi latérale pour dégager la partie avant du tiroir.

Nettoyage des parois extérieures

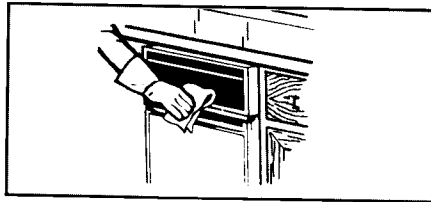

- Nettoyer à l'aide d'un chiffon humide et de l'eau savonneuse tiède. Rincer et essuyer avec un chiffon doux.
- Nettoyer les saletés dès que possible. Certains aliments laissés sur la surface du presse-ordures peuvent en ternir le poli.

Nettoyage de l'intérieur du tiroir

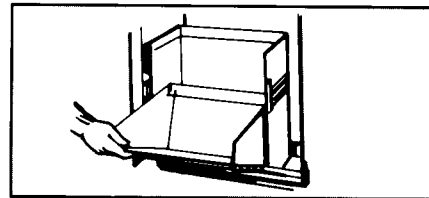

- Mettre des gants de caoutchouc car le tiroir peut contenir des éclats de verre.
- Nettoyer à l'aide d'un chiffon humide avec de l'eau savonneuse tiède. Rincer et essuyer avec un chiffon doux.

Démontage et remplacement de la paroi latérale du tiroir

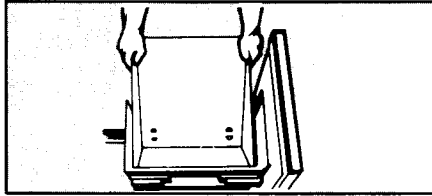

- Pour enlever la paroi latérale du tiroir, il suffit de la pencher vers l'extérieur et de la tirer ensuite vers le haut.
- Pour remplacer la paroi latérale, la glisser en position penchée. Appuyer sur le loquet vers le bas en poussant la paroi en place.
- Enclencher le loquet.

Si vous devez vous absenter pendant quelques jours, enlever le sac du presse-ordures. Verrouiller le presse-ordures, retirer le bouton-clé et le mettre en lieu sûr.

Démontage et remplacement du compartiment de purificateur d'air

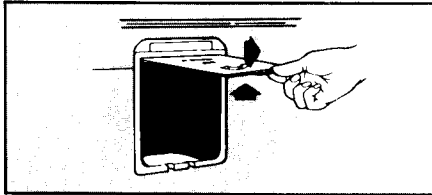

- Pour l'enlever, lever le couvercle et tirer.
- Pour le remplacer, installer d'abord le bas. Engager ensuite le haut.

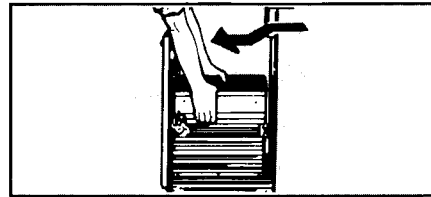

- Prendre le tiroir par les côtés.
- L'enlever en le soulevant.
- Le déposer avec soin.

Démontage du tiroir pour le nettoyage de l'intérieur du cabinet

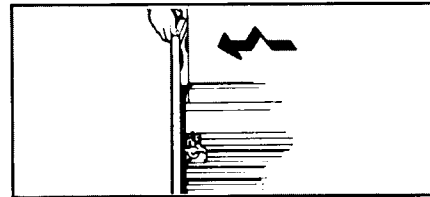

- Tirer le tiroir vers l'extérieur jusqu'à ce qu'il se bloque.
- Remarquer les rails sur lesquels les roulettes sont engagées.
- Soulever la partie avant pour dégager le tiroir.

Nettoyage du couvercle du pilon

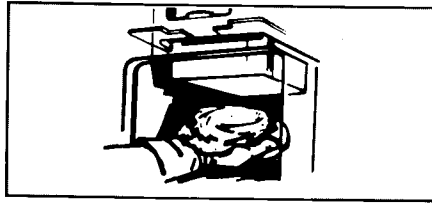

- METTRE DES GANTS DE CAOUTCHOUC.
- Nettoyer les éclats de verre à l'aide d'un chiffon ou d'essuie-tout.
- Enlever la nourriture à l'aide d'eau tiède savonneuse. Rincer et essuyer avec un chiffon doux.

Nettoyage de l'intérieur du cabinet

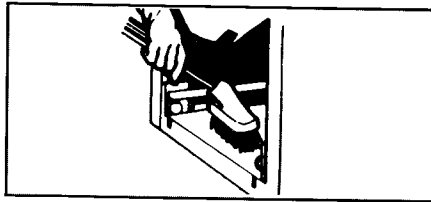

- METTRE DES GANTS DE CAOUTCHOUC
- Passer l'aspirateur à l'intérieur du cabinet. **Les dégâts ou les déchets liquides devraient être nettoyés à la main ou à l'aide d'un aspirateur spécialement conçu pour nettoyer les liquides.**
- Nettoyer, rincer et essuyer l'intérieur.

Remplacement du tiroir

- Prendre le tiroir par les côtés.
- Insérer les roulettes du tiroir dans les rails.
- Soulever le tiroir pour dégager le cran d'arrêt. Pousser le tiroir.

POUR CHANGER LA COULEUR DE VOTRE PRESSE-ORDURES

Le panneau avant de votre presse-ordures peut être facilement changé. Deux modèles de panneaux sont offerts en quatre couleurs.

Pour changer la couleur du panneau avant de votre presse-ordures, procéder comme suit. Vous n'avez besoin que d'un tournevis de taille moyenne.

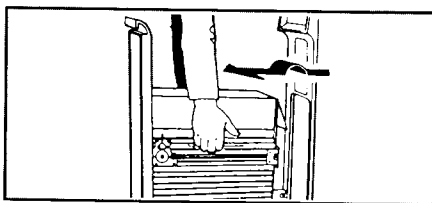

- Ouvrir le tiroir jusqu'à ce qu'il bloque.
- Soulever la partie avant pour dégager le cran d'arrêt.
- Retirer le tiroir.

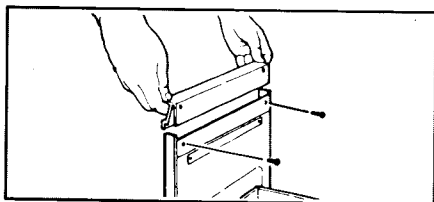

- Enlever les deux vis illustrées.
- Enlever la poignée.

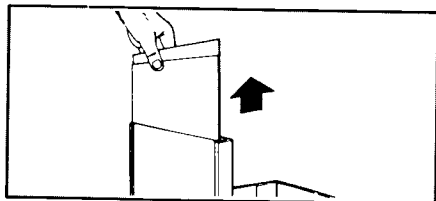

- Choisir la couleur de panneau désirée.
- **ATTENTION! Les coins des panneaux peuvent être tranchants.**

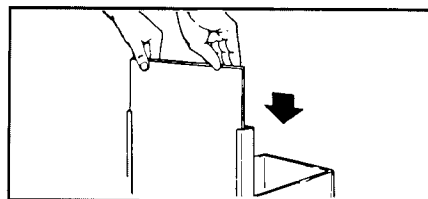

- Glisser le panneau de la couleur désirée à l'avant, derrière les garnitures du tiroir.
- Remettre les autres panneaux de couleur entre les écarteurs en carton.
- S'assurer que les panneaux touchent bien le fond et qu'un écarteur en carton est en place à l'arrière.
- Remettre la poignée et les vis en place.

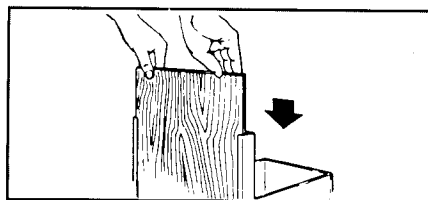

OPTIONNEL: Décorez votre presse-ordures aux couleurs de votre cuisine en changeant les panneaux avant (papier peint, boiserie). Voir "DIRECTIVES D'INSTALLATION".

AVERTISSEMENT: Pour éviter Les Risques De Blessures Causées Par Les Pièces MéCaniques, Remettre La Poignée En Place Avant De Faire Fonctionner Le Presse-Ordures.

- Remettre le tiroir en place.
 - Placer les roulettes du tiroir par dessus les crans d'arrêt dans les rails du tiroir.
 - Glisser le tiroir jusqu'aux crans d'arrêts.
 - Soulever l'avant du tiroir pour dégager les crans d'arrêt.
 - Fermer le tiroir.

SI VOUS VOULEZ FAIRE APPEL AU SERVICE APRÈS-VENTE

Suivre les étapes suivantes

1. Si votre presse-ordures ne fonctionne pas, procéder d'abord aux vérifications suivantes avant d'appeler votre dépositaire. Vous vous épargnerez peut-être ainsi les frais d'une visite.

Si votre presse-ordures refuse de fonctionner:

- La fiche est-elle branchée dans un circuit électrique de tension convenable?
- Avez-vous vérifié les fusibles et les disjoncteurs?
- Le tiroir est-il complètement fermé?
- Le bouton-clé a-t-il bien été mis en position de MISE EN MARCHÉ avant d'être relâché?

Le tiroir n'ouvre pas:

- Le tiroir ne peut s'ouvrir que si le pilon est levé.
- Pour lever le pilon, mettre le bouton-clé en position de MISE EN MARCHÉ et relâcher, ou régler le sélecteur de cycle de la position de PRESSAGE PUIS-SANT à la position de PRESSAGE NORMAL.

Si les déchets ne sont pas comprimés:

- Le tiroir est-il bien chargé? Si un objet se coince entre le pilon et le tiroir, le pilon remontera et l'opération de compactage sera interrompue.
- Le tiroir doit être rempli au tiers pour que la presse-ordures puisse commencer à compacter.

Puissance ou force de compactage insuffisante:

- Le compactage s'effectue plus facilement lorsqu'on change un petit nombre d'objets. Utiliser souvent le cycle de compactage.

Les bouteilles ne se brisent pas:

- Il peut arriver qu'une bouteille ne casse pas selon sa résistance et la composition des déchets sur lesquels elle est placée.
2. Si le problème n'est pas attribuable à l'une des causes susmentionnées, contacter d'abord votre dépositaire ou le service de réparation qu'il vous recommande.
 - Le service après-vente devrait être exécuté dans votre région par le dépositaire de qui vous avez acheté l'appareil ou un membre du personnel du service de réparation de KitchenAid.
 3. Si vous n'arrivez pas à trouver le nom d'un service de réparation KitchenAid autorisé, consulter les pages jaunes de votre annuaire téléphonique sous la rubrique "Lave-vaisselle" pour trouver la liste des ateliers de service de réparation KitchenAid autorisés.

Si vous avez à nous téléphoner ou à nous écrire, n'oubliez pas d'inclure tous les renseignements suivants: les numéros de modèle et de série, la date d'achat et une description complète du problème.

Postez à :

Service à la clientèle
KitchenAid Canada, Inc.
1901 Minnesota Court
Mississauga (Ontario)
L5N 3A7
(416) 821-6606